

# WYBOT

## Robotický bazénový vysavač

### Uživatelský manuál

C1 Pro/Max (OS7010/OS7010 Max)

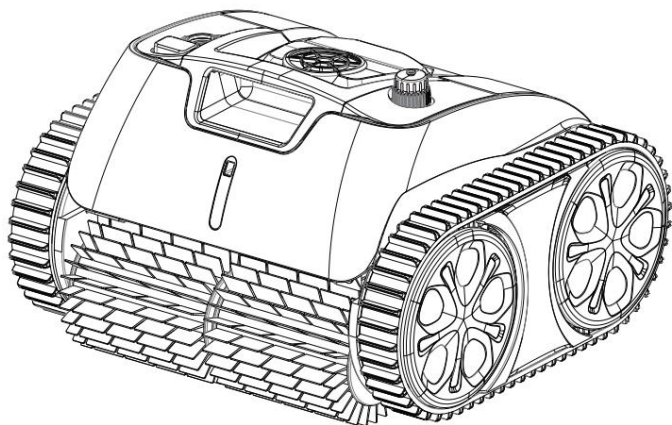

CS

Před spuštěním vašeho nového robotického bazénového vysavače si přečtěte celý návod a mějte tento návod po ruce pro vaši potřebu.

Copyright© 2024 WYBOTICS Co., Ltd. Všechna práva vyhrazena.

# WYBOT

[www.wybotpool.com](http://www.wybotpool.com)

E-mail: [support@wybotpool.com](mailto:support@wybotpool.com)

Facebook: @WybotPool

WYBOTICS CO., LTD

No. 30, Zhongnan 4th Street

West Zone, TEDA Tianjin, Čína

Všechny obchodní názvy jsou registrované ochranné známky příslušných uvedených výrobců.



FR  
Cet appareil, ses accessoires, cordons et batteries se recyclent  
À DÉPOSER EN MAGASIN  
À DÉPOSER EN DÉCHÈTÈRIE  
ou  
Points de collecte sur [www.quefairemesdechets.fr](http://www.quefairemesdechets.fr)  
Privilégiez la réparation ou le don de votre appareil !

# WYBOT

Děkujeme, že jste si vybrali produkty WYBOT, vaše podpora pro nás hodně znamená. Naší snahou je neustále poskytovat nejlepší řešení, jak se zbavit čištění bazénu a užít si čas s rodinou.

Robotický bazénový vysavač WYBOT je určen k poskytování vysoké účinnosti, nízké spotřeby energie, snadného ovládání a důkladného čištění bazénu.

Jeho jedinečný vzhled a spolehlivé funkce jako aktivace jedním tlačítkem, výkonné sání a drhnutí, jemná filtrace, chytrá navigace, dálkové ovládání a vysoká kompatibilita s různými tvary a konstrukčními materiály bazénů vám zajistí pohodlné, inteligentní a optimální čištění bazénu.

V případě jakýchkoliv dotazů nás neváhejte kontaktovat e-mailem nebo navštivte naše webové stránky. Jsme velmi rádi, že slyšíme vaše rady ohledně našeho neustálého zlepšování.

Před použitím vysavače si pečlivě přečtěte návod. Vaše bezpečnost je nejdůležitější. Přečtěte si jej, prosím, a používejte zařízení podle pokynů. WYBOTICS Co., Ltd. nenese odpovědnost za jakékoli ztráty nebo zranění způsobené nesprávným použitím.

## Varování

Nedodržení obsluhy zařízení podle varování může mít za následek vážné zranění, úraz elektrickým proudem nebo smrt.

1. Používejte pouze příslušenství doporučené nebo prodávané společností WYBOTICS Co., Ltd.
2. Po každém čištění osušte nabíjecí port. Vlhkost nabíjecí zásuvky může způsobit úraz elektrickým proudem.
3. Nenabíjejte vysavač, když je v chodu (indikátor svítí).
4. Používejte pouze originální a autorizovanou nabíječku. Nenabíjejte touto nabíječkou žádná jiná zařízení. Nesprávné použití může způsobit přehřátí nebo únik korozivní kapaliny z baterie.
5. Ujistěte se, že elektrická zásuvka je chráněna proudovým chráničem (GFCI) a přerušovačem zemního spojení (ELI).
6. Nepoužívejte poškozenou nabíječku, aby nedošlo k úrazu elektrickým proudem.
7. Nepokoušejte se k připojení nabíječky použít prodlužovací kabel.
8. Nikdy nedovolte dětem, aby na vysavači jezdily nebo si s ním hrály jako s hračkou.
9. Nedovolte dítěti zařízení obsluhovat nebo provádět jeho údržbu.
10. Nevstupujte do bazénu, pokud v něm vysavač pracuje.
11. Nikdy nevystavujte a nenabíjejte zařízení v hořlavém prostředí.
12. Pouze licencovaní odborníci mohou demontovat utěsněné části vysavače.
13. Nepoužívejte vysavač, pokud je spuštěná bazénová filtrace.

## Pozor

Nedodržení obsluhy podle varování může způsobit poškození zařízení nebo poranění osob.

1. Před prvním použitím jednotku nabijte.
2. Nenabíjejte vysavač příliš, snížíte tím životnost baterie.
3. Před uskladněním na delší dobu (více než 6 měsíců) nabijte vysavač naplno pro ochranu životnosti baterie.
4. Nezapomeňte po každém použití umýt a vyčistit filtrační koš.
5. Vysavač skladujte na chladném a větraném místě, mimo dosah přímého slunečního záření, popřípadě jakéhokoli zdroje tepla.
6. Používejte bazénový vysavač pouze v následujících vodních podmínkách:

Chlór	Maximálně 4 mg/l
pH	7,0 – 7,8
Teplota	5 – 35 °C
NaCl	Maximálně 5000 ppm

## OBSAH

WYBOT C1 PRO/MAX (OS7010/OS7010 MAX) Z BLÍZKA	01
Externí přehled produktu	01
Interní přehled produktu	02
Seznam balení	02
ZAČÍNÁME	03
Nabijte svůj nový WYBOT C1 Pro/Max (OS7010/OS7010 Max)	03
Nastavte svůj nový WYBOT C1 Pro/Max (OS7010/OS7010 Max)	04
Připojte se ke své aplikaci	04
Vyberte si režim čištění	05
Přednastavte si čisticí cyklus prostřednictvím aplikace	05
Spustte svůj nový WYBOT C1 Pro/Max (OS7010/OS7010 Max)	06
PROVEĎTE ČIŠTĚNÍ FILTRU	08
SPECIFIKACE ZAŘÍZENÍ	09
OMEZENÁ ZÁRUKA	10
JAK ÚDRŽBU ZAŘÍZENÍ	10
FAQ & ODSTRAŇOVÁNÍ PROBLÉMŮ	10
OSVĚDČENÍ	12
PÉČE O ZÁKAZNÍKY WYBOT	12

Externí přehled produktu

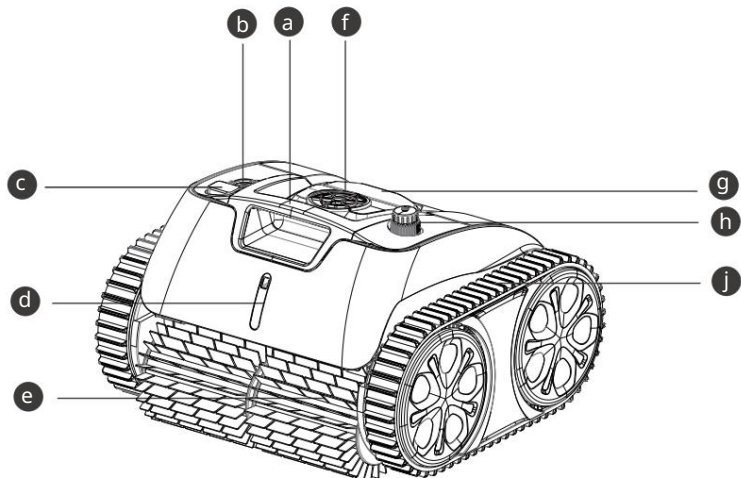

- a** Madlo  
Pro vytahování a přenášení zařízení
- b** On/Off tlačítko  
Zapnutí/vypnutí zařízení
- c** Přepínač režimu  
Přepínání režimů čištění
- d** LED indikátor  
Různé barvy pro indikaci stavu zařízení
- e** Drhňoucí kartáč  
Nacvakávací válečkový kartáč pro všechny typy nečistot

- f** Čerpadlo  
Vývod přefiltrované vody
- g** Rukojeť pro otevření víka  
Otevřete kryt a vyjměte filtrační koš
- h** Nabíjecí port  
Připojení nabíječky
- j** Pás  
Vylepšená schopnost zařízení lézt po stěnách a přes různé překážky

Interní přehled produktu

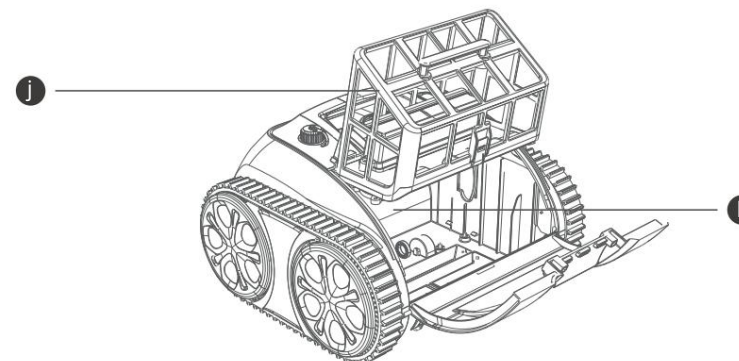





- j** Filtrační koš (180 µm)  
Shromažďování špíny a nečistot. Je třeba jej nainstalovat před čištěním a po každém použití umýt.

- k** Utěsněná část  
Důležité komponenty jsou utěsněny zde. Pro vaši bezpečnost se je nepokoušejte bez oprávnění rozebírat.

Nepoužívejte zařízení, pokud je rozbitý horní kryt nebo čistící kartáče.

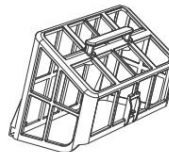
Pokud dojde k úniku kapaliny z utěsněné části, zastavte nabíjení nebo provoz zařízení.

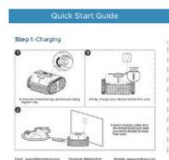
Obsah balení

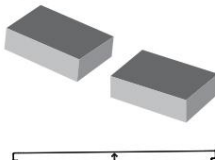
 Zařízení x1	 Filtrační koš x1	 Návod k použití x1	 Rychlý průvodce x1
 Nabíječka x1	 Hák x1	 Plovoucí díly	

## ZAČÍNÁME

### Nabijte svůj nový WYBOT C1 Pro/Max (OS7010/OS7010 Max)

Zařízení má lithium-iontovou dobíjecí baterii a před prvním použitím a když je baterie vybitá, je třeba ji nabít.

Připojte své zařízení k elektrické zásuvce pomocí dodaného kabelu a adaptéru.

#### Poznámka:

1. Při nabíjení se ujistěte, že je vaše zařízení vzdáleno alespoň 3 m od okraje bazénu.
2. Abyste snížili riziko požáru, udržujte zařízení a adaptér při nabíjení mimo přímé sluneční světlo nebo vodu.
3. Pro vaši bezpečnost musíte znovu zkontrolovat, zda je zařízení vypnuté a nabíjecí port je před nabíjením suchý.
4. Nejlepší nabíjecí prostředí je teplota 0 - 35 °C, při RH 5 - 95 %.

Adaptér má indikátor, který bude zobrazovat modré světlo ● indikující stav napájení.

LED indikátor na přední straně zařízení se během nabíjení změní z žl. blikajícího světla ● na blikající zelené ●. Po plném nabití se rozsvítí nepřerušovaně ●.

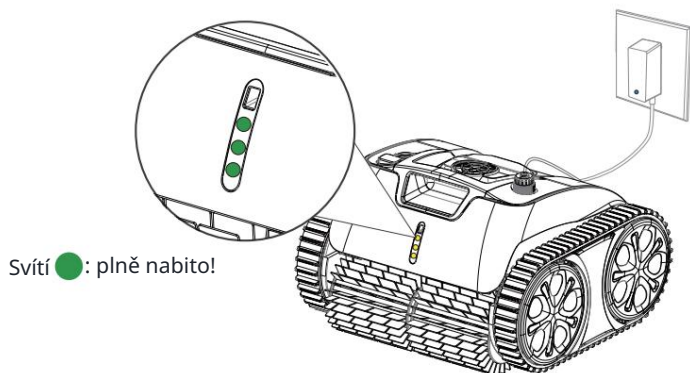

Níže je uvedena indikace LED kontrolky, můžete ji použít, abyste poznali status zařízení.

Barva LED	Indikace	Status
<span style="color: blue;">●</span>	Svítlí	Zapnuto
	Bliká	Pracuje
<span style="color: purple;">●</span>	Svítlí	Připojování k aplikaci
<span style="color: yellow;">●</span>	Bliká	Probíhá nabíjení, vybitá baterie nebo probíhá parkování v bazénu
<span style="color: green;">●</span>	Bliká	Probíhá nabíjení
	Svítlí	Plně nabití / Úroveň baterie
<span style="color: red;">●</span>	Svítlí nebo bliká	Chyba

#### Poznámka:

1. Když bliká žlutá LED kontrolka, měli byste zařízení vyjmout z vody a nabít.
2. Pokud se rozsvítí červená LED kontrolka, řešení problémů naleznete v této příručce nebo zavolejte servis.

### Nastavte svůj nový WYBOT C1 Pro/Max (OS7010/OS7010 Max)

Zařízení můžete zapnout stisknutím tlačítka on/off. Když je zařízení zapnuté, LED indikátor na přední straně bude svítit modře ●.

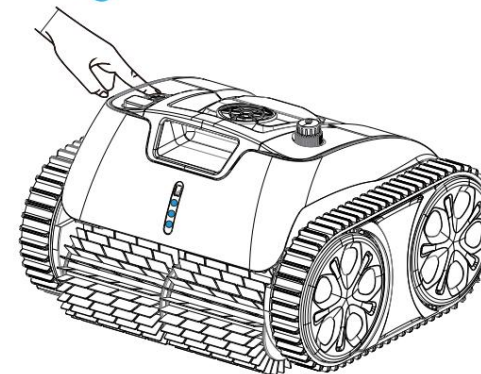

#### Poznámka:

Při zapnutí bude dioda nadále blikat ●, což znamená, že je baterie vybitá a měli byste ji okamžitě nabít.

#### Připojte se ke své aplikaci

Aplikaci WYBOT si můžete stáhnout do svého chytrého mobilního zařízení naskenováním QR kódu níže nebo z Google Play nebo App Store.

	iOS	Android
	iOS 15.0 nebo novější	Android 8.0 nebo novější

### Vyberte si režim čištění

Stisknutím tlačítka On/Off můžete na zařízení přednastavit vhodný režim čištění. Režim čištění můžete také zvolit prostřednictvím aplikace.

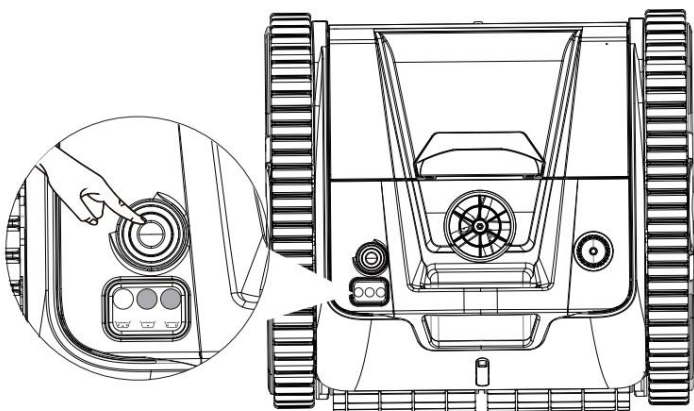

Zařízení má 3 režimy čištění a podrobnosti si můžete prohlédnout níže.

Režim	Rozsah čištění
Kompletní čištění bazénu	Stěny + dno + Vodní linka / Stěny, potom dno *Můžete definovat konkrétní režim z aplikace
Čištění dna	Pouze dno / Turbo dno / ECO dno *Můžete definovat konkrétní režim z aplikace
Čištění stěn	Pouze stěny

#### Poznámka:

- Před vložením zařízení do bazénu můžete přednastavit režim čištění. Výchozí režim je kompletní čištění bazénu.
- Pokud se zařízení restartuje, automaticky přejde do režimu čištění, který jste nastavili naposledy

Přednastavte si čistící cyklus prostřednictvím aplikace

Můžete naplánovat pravidelný čistící cyklus kliknutím na „časovač cyklu“ v aplikaci a vyberete ten, který preferujete. Pro lepší pochopení principu fungování se můžete podívat níže.

Příklad časovače cyklu WYBOT C1 Pro (OS7010).

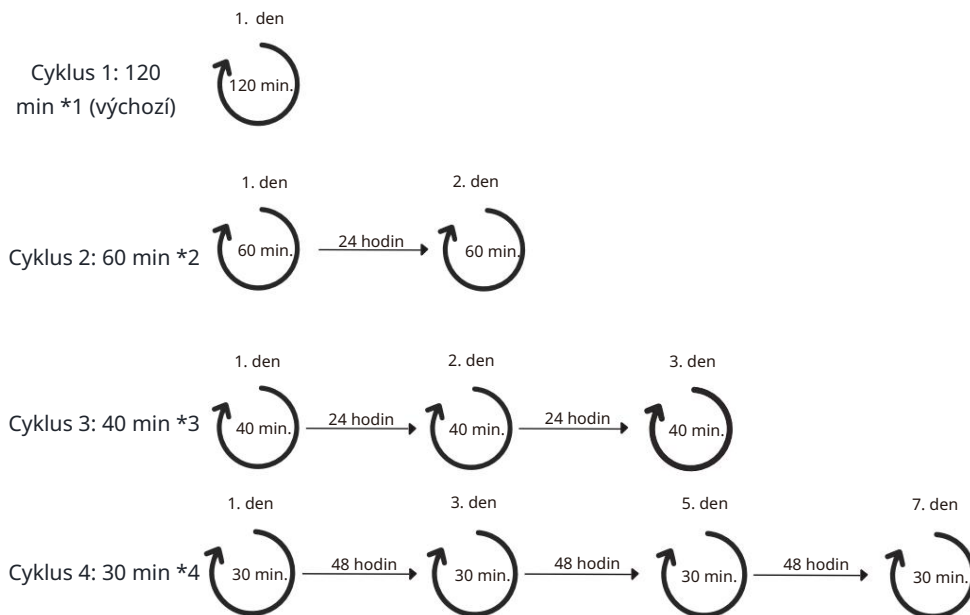

#### Poznámka:

- Pokud jste zvolili cyklický režim čištění, měli byste se nejprve ujistit, že je vysavač plně nabitý.
- Výchozí cyklus čištění WYBOT C1 Pro (OS7010) je jednorázové čištění na 2 hodiny a WYBOT C1 Max (OS7010 Max) je jednorázové čištění na 3 hodiny.
- Pokud zvolíte jiné čistící cykly, měli byste ponechat vysavač v bazénu, abyste dokončili celý cyklus.

### Spustte svůj nový WYBOT C1 Pro/Max (OS7010/OS7010 Max)

Uchopte vysavač za rukojeť a do 3 minut jej ponořte do bazénu, jinak se zařízení vypne. Nepouštějte ho, dokud z něj nepřestanou vycházet bubliny.

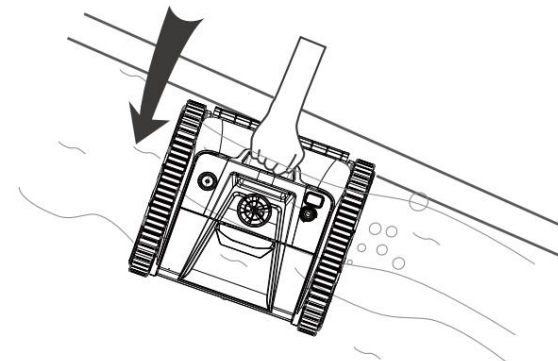

Nechte ho klesnout na dno.

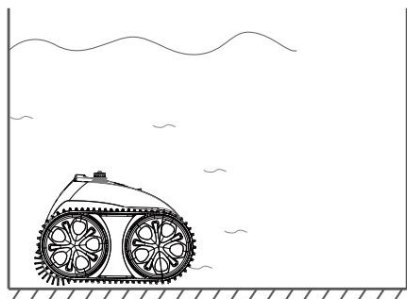

### Poznámka:

Pro dosažení optimálního čistícího výkonu byste měli zajistit, aby hloubka vody v bazénu byla alespoň 50 cm od horní části zařízení.

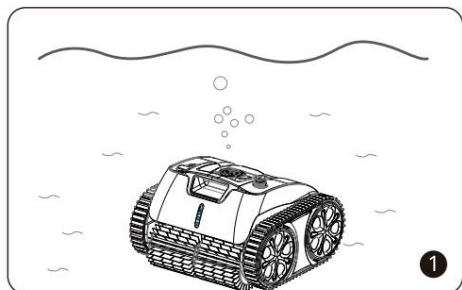

Cca 20 sekund autokalibrace, kontrolka začne blikat modře. Vysavač je připraven k čištění.

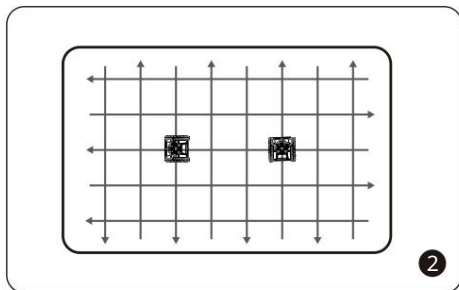

Vysavač začne čistit stěny, dno a vodní linku jako výchozí nebo dle vašeho nastavení prostřednictvím aplikace.

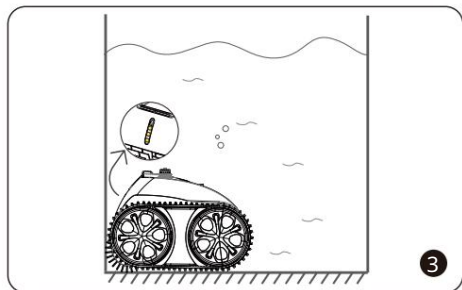

Zařízení se automaticky přesune ke stěně po dokončení čištění nebo při nízké baterii.

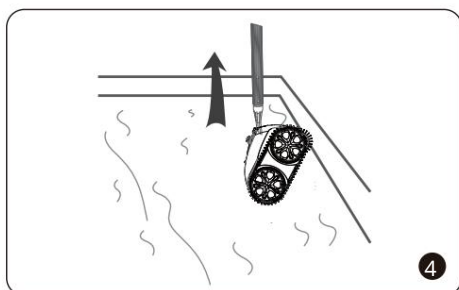

Pomocí přiloženého háku můžete za madlo vysavač vytáhnout z bazénu.

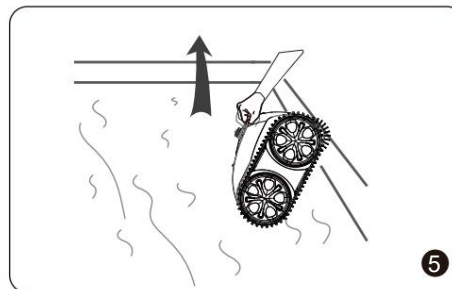

Vytáhněte vysavač svisle pro rychlé vypuštění vody zevnitř.

### Poznámka:

Pokud jste přednastavili čistící cyklus jiný než výchozí, měli byste nechat vysavač v bazénu, aby se celý cyklus dokončil.

## PROVEĎTE ČIŠTĚNÍ FILTRU

Stiskněte rukojeť krytu filtru a zvedněte kryt nahoru.

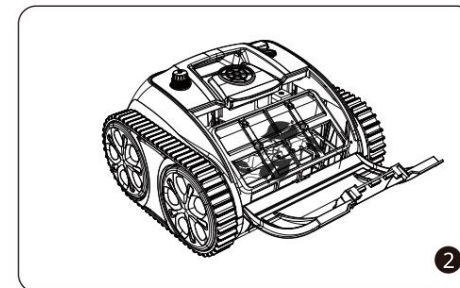
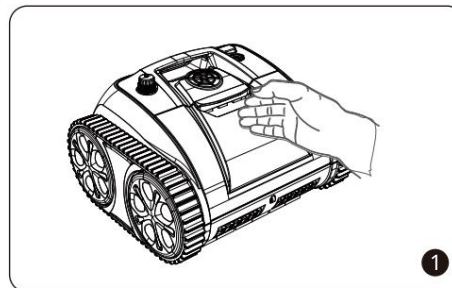

### Poznámka:

1. Měli byste se ujistit, že je zařízení vypnuté, když otevíráte horní kryt.
2. Musíte vyčistit filtrační koš po každém použití.

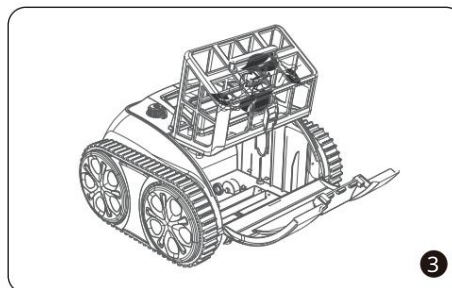

Vyjměte filtrační koš.

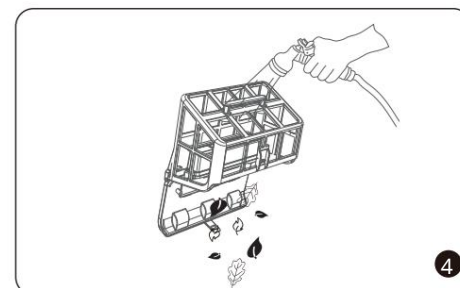

Vyprázdněte koš od všech nečistot a opláchněte jej čistou vodou.

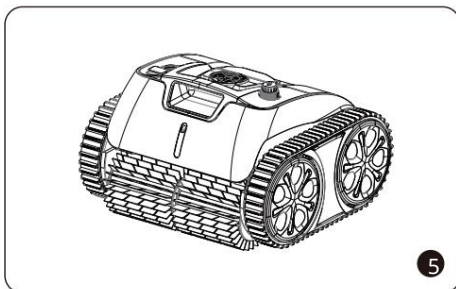

Po opláchnutí zavřete filtrační koš, vložte jej zpět do vysavače a zavřete kryt.

### SPECIFIKACE ZAŘÍZENÍ

Model	WYBOT C1 Pro (OS7010)	WYBOT C1 Max (OS7010 Max)
Velikost bazénu	Max. 150 m <sup>2</sup>	Max. 200 m <sup>2</sup>
Hloubka	4 m	4 m
Rozměry zařízení	372 (D) * 360 (Š) * 240 (V) mm	372 (D) * 360 (Š) * 240 (V) mm
Hmotnost	7,8 kg	7,8 kg
Doba provozu	120 ~150 min.	180 ~ 210 min.
Doba nabíjení	2,5 hodiny	3,5 hodiny
Výkon	65W	65W
Vstup nabíječky	100 - 240 V, 50 - 60 Hz	100 - 240 V, 50 - 60 Hz
Výstup nabíječky	25,2 V / 2,6 A	25,2 V / 2,6 A
Kapacita baterie	4600 mAh	7800 mAh
Hrúbost filtru	180 µm	180 µm
Průtok	11,5 m <sup>3</sup> /h	11,5 m <sup>3</sup> /h
Rychlost pohybu	11 m/min	11 m/min
Voděodolnost	IPX8	IPX8
Připojení aplikace	K dispozici	K dispozici
Online update firmwaru	K dispozici	K dispozici

### OMEZENÁ ZÁRUKA

1. Všechny bazénové vysavače WYBOT na trhu byly zkontrolovány a mají licenci pro prodej podle místních zákonů.
2. Záruční doba na baterii, motor a PCB je dva roky od data nákupu. Spotřební díly, včetně filtračního koše, kartáče, koleček atd., jsou bez záruky.
3. Záruka se vztahuje pouze na původního kupujícího a nevztahuje se na další prodej a jakékoli jiné druhy převodů.
4. Na jakékoli poškození jednotky způsobené nesprávným použitím, neoprávněnou opravou nebo demontáží se nevztahuje záruka společnosti WYBOTICS Co., Ltd.
5. Při jakékoli reklamaci nebo opravě v záruční lhůtě musí být předloženo číslo objednávky nebo doklad.

### JAK NA ÚDRŽBU ZAŘÍZENÍ

Abyste udrželi dobrý stav, měli byste postupovat podle kroků pro uložení vysavače.

- a) Ujistěte se, že je zařízení vypnuté
- b) Vysušte vysavač a filtrační koš
- c) Plně nabijte baterii
- d) Vysavač skladujte na chladném a větraném místě, mimo dosah přímého slunečního záření, zdrojů tepla a mrazu při okolní teplotě mezi 5 až 45°C.
- e) Nabijte vysavač každé tři měsíce, abyste ochránili životnost baterie.

#### Poznámka:

Pokud vaše zařízení nefunguje po dlouhodobě nízké hladině baterie nebo vypnutém stavu, požádejte o pomoc tým poprodežního servisu. Pro vaši bezpečnost se jej nepokoušejte bez oprávnění rozebrat.

### FAQ & ODSTRAŇOVÁNÍ PROBLÉMŮ

- Otázka:** Pro jaké tvary bazénů a konstrukční materiály je vysavač vhodný?  
**Odpověď:** Zařízení lze použít na obdélníkové, oválné nebo nepravidelné tvary zapuštěných bazénů. Mezi použitelné konstrukční materiály patří PVC, beton, keramika a další.
- Otázka:** Budou překážky jako schody, mělké vodní plochy, odtoky, svahy atd. v bazénu ovlivňovat chod?  
**Odpověď:** Zařízení může lézt po schodech, odtocích a mělkých vodních plochách. Výše uvedené překážky mohou ovlivnit trasu čištění, ale neovlivní provoz zařízení.

Pokud se při používání vysavače setkáte s následujícími situacemi, můžete zkontrolovat tabulku níže a vyřešit je sami.

#### Poznámka:

Pokud nemůžete najít řešení z tabulky, kontaktujte poprodežní tým.

Číslo	Problémy	Podrobnosti	Možné příčiny	Navrhované řešení
1	Zařízení nefunguje	Svítil červená kontrolka	Oběžné kolo je zaseknuté	Zkontrolujte oběžné kolo a očistěte pás.
		Bliká červená kontrolka	Ochrana motoru	Restartujte.
		Bliká červená kontrolka	Zařízení není ve vodě nebo je bazén příliš mělký	Restartujte a okamžitě jej vložte do bazénu. Ujistěte se, že hloubka vody je větší než 0,5 m.
		Pulzuje žlutá kontrolka	Vybitá baterie	Zařízení plně nabijte a restartujte.
2	Nelze nabíjet	Kontrolka nabíječky bliká	Špatný kontakt	Znovu připojte nabíječku.
3	Neleze po stěnách		Kluzký konstrukční materiál	Nalepte plovoucí bloky (kontaktujte tým after-sales pro pokyny).
			Příliš špinavá voda	Vyčistěte filtrační koš.
4	Abnormální lezení na stěnu	Leze pomalu	Ucpaný filtrační koš	Vyčistěte filtrační koš.
		Odpadáva od stěny nebo plave na hladině	Nasátý vzduch	Nalepte plovoucí bloky (kontaktujte servisní tým pro pokyny).
			Ucpaný filtrační koš	Vyčistěte filtrační koš.
5	Čistí pouze některé oblasti, nevyčistí celý bazén		Špatný režim čištění	Připojte se k aplikaci a znovu zvolte vhodný režim čištění
			Neaktuální firmware	Připojte se k aplikaci a aktualizujte firmware
6	Přední strana stoupá při čištění dna	Ucpaný filtrační koš	Ucpaný filtrační koš	Vyčistěte filtrační koš
7	Nečistí podle nastavené trasy	Setkání s překážkou	Setkání s překážkou	Pomozte zařízení pryč od překážky
	Nelze se připojit k aplikaci	Zařízení je vypnuté	Zařízení je vypnuté	Restartujte
8	Aplikaci nelze připojit, když je zařízení v bazénu.	Není k dispozici	Není k dispozici	Připojte zařízení na břehu

## OSVĚDČENÍ

Robotické bazénové vysavače WYBOT prošly všemi testy výkonu a spolehlivosti a také získaly příslušné certifikace pro země, ve kterých se prodávají.



## PÉČE O ZÁKAZNÍKY WYBOT

Vzhledem k potřebě neustálého zlepšování produktů odpovídají produkty v návodu skutečným produktům a WYBOTICS Co., Ltd. si vyhrazuje právo produkty aktualizovat.

Pokud během používání narazíte na nějaké problémy, kontaktujte, prosím, after-sales tým. Pro více podrobností, prosím, kontaktujte webovou stránku WYBOTICS [www.wybotpool.com](http://www.wybotpool.com)

Zákaznický servis Wybot:

E-mail: [support@wybotpool.com](mailto:support@wybotpool.com)

Facebook: @WybotPool

Tel: 1-866-777-6655

# WYBOT

Distributor pro Česko a Slovensko:

VÁGNER POOL s.r.o.  
Nad Safinou II 348  
25250 Vestec  
Czech Republic  
[www.vagnerpool.com](http://www.vagnerpool.com)  
[info@vagnerpool.com](mailto:info@vagnerpool.com)